



HOMEDEPO

Homedepo Gránit mosogatótálca beszerelési útmutató

Köszönjük, hogy termékünket választotta! Biztosak vagyunk benne, hogy ez a kiváló minőségű gránit mosogató hosszú éveken át hasznos és esztétikus része lesz konyhájának!

Szükséges szerszámok:



Mérőszalag



Ceruza

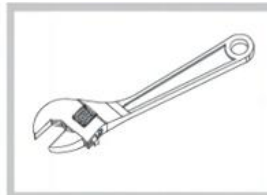

Villáskulcs



Védőszemüveg

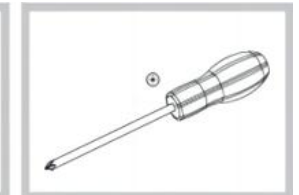

Csillagsavarhúzó



Szilikon

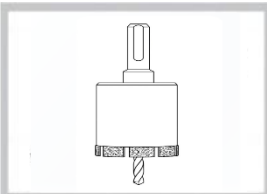

koronafúró

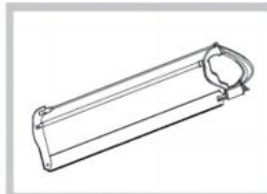

fémfűrész

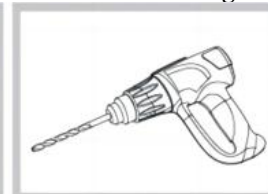

Fúrógép

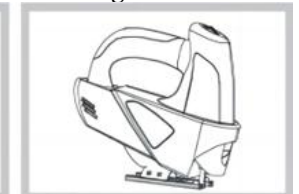

Szűrőfűrész

BESZERELÉSI TANÁCSOK

- Javasoljuk, hogy a mosogató beépítését megfelelő szakember végezze, továbbá javasolja, hogy a szekrény és a munkalap végleges méreteinek meghatározásához magát a terméket is használják.
- Beszerelés előtt győződjön meg róla, hogy a mosogató nem sérült-e. A gyártó nem vállal felelősséget a beszerelés során keletkezett, vagy a szakszerűtlen beépítésből eredő károkért.
- A saját biztonsága érdekében ügyeljen a megfelelő szerszámok használatára és mindig viseljen egyéni védőeszközöket.
- A legpontosabb kivágás érdekében javasoljuk, hogy a tényleges mosogatót is használja mintának.

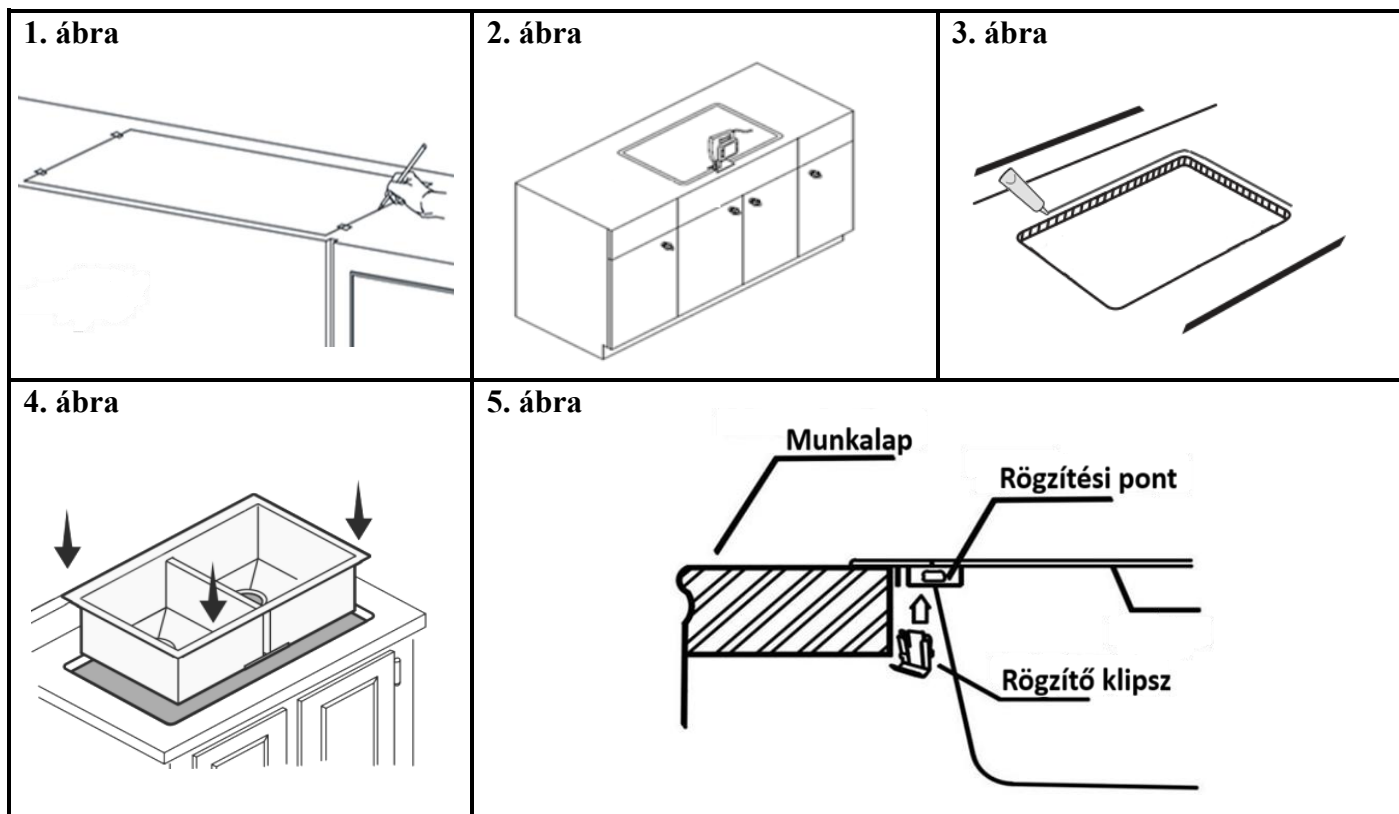

1. lépés – Vegyen fel védőkesztyűt, és vegye ki az új mosogatót a kartondobozból.

2. lépés – Amennyiben a mosogatót új munkalapba szereli, kövesse az ábrán látható utasításokat, és rajzolja be a vágási vonalakat a rajz szerint. (**1. ábra**)

3. lépés – Szűrőfűrész (dekopírfűrész) segítségével kezdje el a vágást az előfűrt lyuktól a kijelölt vonal mentén. (**2. ábra**)

4. lépés – Tisztítsa meg a mosogató peremét és a munkalap kivágott részének alulso felét. Győződjön meg róla, hogy a felület sima és zsírmentes. A beszereléshez **KÖTELEZŐ 100% tisztaságú szilikon**ot használni. Ajánljuk, hogy a munkalap vágott felületét vékonyan kenje be szilikonnal! Vigyen fel egyenletesen egy folyamatos szilikoncsíkot a mosogató peremének felső részére. (**3. ábra**)

5. lépés – Helyezze a mosogatót a munkalapra, a perem mellett megjelenő szilikon „húzza el”! (**4. ábra**)

6. lépés – A mosogató beépítése felülről történik (egymásba illesztve). Csatlakoztassa a rögzítőklipszeket a mosogató kialakított hornyokba (kivéve Infinity 43 modell), majd húzza meg őket a mosogató rögzítéséhez. Ne húzza túl a csavarokat, mert az a termék sérülését okozhatja! (**5. ábra**)

6. lépés – Szerelje be a lefolyót és a csaptelepet szükség szerint. Engedjen vizet a mosogatóba, és ellenőrizze, hogy nincs-e szivárgás.

1. SZAKSZERŰ BESZERELÉS (Pult fölé építhető kivitel)

A helytelen beszerelés a termék károsodásához vezethet, ami nem tartozik a jótállás körébe.

- **Pult kivágása:** Használja a mellékelt sablont. A munkalap vágott élét **vízzáró tömítővel (szilikon)** kezelni kell a nedvesség elleni védelem érdekében.
- **Csaptelep lyuk kifúrása:** A mosogató hátoldalán előfúrással jelölve vannak a csaplyukak lehetséges helyei. Használjon **Ø 35 mm-es gyémánt koronafúrót** (körkivágót)! A fúrást az előfúrt oldal felől végezze. Amennyiben a fúrást a mosogató színe (látható oldala) felől végzi el, ügyeljen, hogy a fúró áttörésekor a fúrógép tokmánya ne csapódjon neki a mosogatótálca felületének A hátoldali jelölés központját egy vékony fúróval fúrja át, hogy a látható oldalon pontosan tudja, hová kell illeszteni a 35 mm-es koronafúró központosító hegyét. Ajánlott fúrás közben vízzel hűteni a fúrófejet!
- **Rögzítés:** A mosogató peremére vigyen fel szaniter szilikont. Helyezze be a rögzítő karmokat (kivéve a HD Infinity 43 modellt).

FONTOS: A csavarokat kizárólag kézi erővel, csavarhúzóval húzza meg! **Elektromos behajtó használata tilos**, mert a túlzott feszültség a gránit tálca elrepedését okozhatja.

Karbantartási útmutató és Garanciális feltételek

2. HASZNÁLATI ÉS ÁPOLÁSI SZABÁLYOK

A gránit tartósságának megőrzéséhez az alábbiak betartása kötelező:

- **Napi karbantartás:** Minden használat után mossa ki a medencét semleges mosogatószerrel, öblítse le, és **törölje szárazra** mikroszálas törülőkendővel. A felületen maradó víz elpárolgása után visszamaradó vízkőben tapadnak meg a szennyeződések, ami elszíneződést okozhat. A világos árnyalatú gránit mosogatóknál kerülni kell az erősen színező anyagokkal (vörösbor, cékla stb.) a hosszabb idejű érintkezést! Amennyiben ilyen anyag kerül a mosogatóra, minél előbb tisztítsa, öblítse le!
- **Impregnálás:** Havonta egyszer alaposan tisztítsa meg és szárítsa ki a mosogatót, majd vékonyan kenje át étolajjal, vagy speciális gránit mosogató impregnáló szerrel. 15-20 perc után törölje fényesre.
- **Hőhatás:** Ne tegyen 200°C feletti edényt (serpenyőt, tepsit) közvetlenül a mosogatóra. Kerülje a hirtelen hő sokkot. Forró folyadék öntése előtt mindig nyissa meg a hidegvizes csapot!

3. SPECIÁLIS KARBANTARTÁS (Makacs foltok eltávolítása)

- **Világos színű mosogatók:** A makacs foltok eltávolításához használjon fehérítőszer és meleg víz oldatát (3/4 : 1/4 arányban). Hagyja hatni legalább 8 órán át (javasolt éjszakára benne hagyni), majd alaposan öblítse le és törölje szárazra.
- **Sötét színű mosogatók:** Használjon puha (nem dörzsölő, érdes) szivacsot és semleges mosogatószert. Apró, körkörös mozdulatokkal tisztítsa meg a felületet, majd öblítse le meleg vízzel és törölje szárazra.

- **Vízköfoltok:** Használjon meleg vízben feloldott vízkőoldót, vagy speciális gránit mosogató tisztítószer! Oszlassa el egyenletesen, hagyja hatni pár percig (kövesse a termék utasításait), majd puha szivaccsal tisztítsa meg, öblítse le és szárítsa meg. Sötét mosogatóknál a heti egyszeri vízkőtelenítés kiemelten javasolt!

4. JÓTÁLLÁS ÉRVÉNYESSÉGE ÉS FELTÉTELEI

A mosogatótálca jótállását a Homedepo webáruház biztosítja.

Időtartama a vásárlástól számított 5 év.

5. JÓTÁLLÁSI KIZÁRÁSOK

A jótállás NEM érvényes az alábbi esetekben:

- Nem megfelelő szerszámmal végzett csaplyuk kialakítás miatti repedések.
- Rögzítő karmok elektromos géppel történő túlhúzása.
- Kültéri felszerelés vagy használat.
- Agresszív vegyszerek (sósav, marólúg, lefolyótisztító) okozta maródások.
- Acél súrolópárna vagy dörzsölő hatású szivacs használata.
- Normál elhasználódás, karcolások és vízkőlerakódásból eredő esztétikai hibák.

Figyelem: A tisztítási és karbantartási utasítások figyelmen kívül hagyása a gyártói jótállás elvesztését vonja maga után!

Homedepo Granite Sink Installation Guide

Thank you for choosing our product! We are confident that this high-quality granite sink will be a functional and aesthetic part of your kitchen for many years to come.

Required Tools:

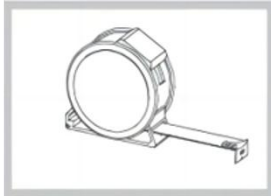

Measuring tape



Pencil

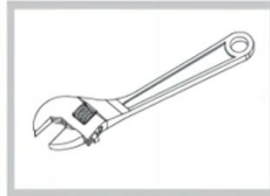

Wrench



Safety glasses

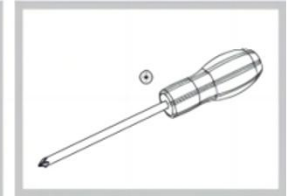

Phillips screwdriver

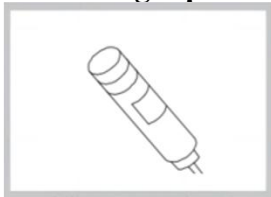

Silicone sealant

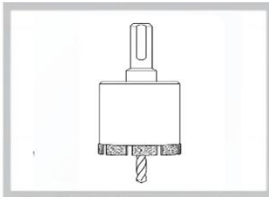

Diamond core drill bit

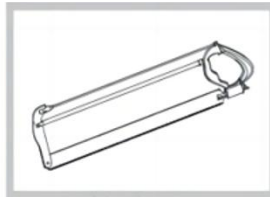

Hacksaw

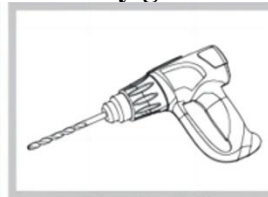

Power drill

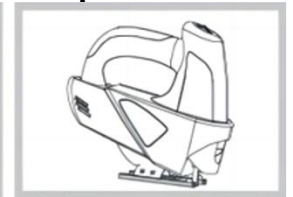

Jigsaw

INSTALLATION ADVICE

- We recommend that the sink be installed by a qualified professional. We also suggest using the actual product to determine the final dimensions of the cabinet and countertop.
- Before installation, ensure the sink is not damaged. The manufacturer assumes no liability for damages occurring during installation or resulting from improper fitting.
- For your safety, ensure the use of appropriate tools and always wear personal protective equipment (PPE).
- For the most accurate cutout, we recommend using the actual sink as a template.

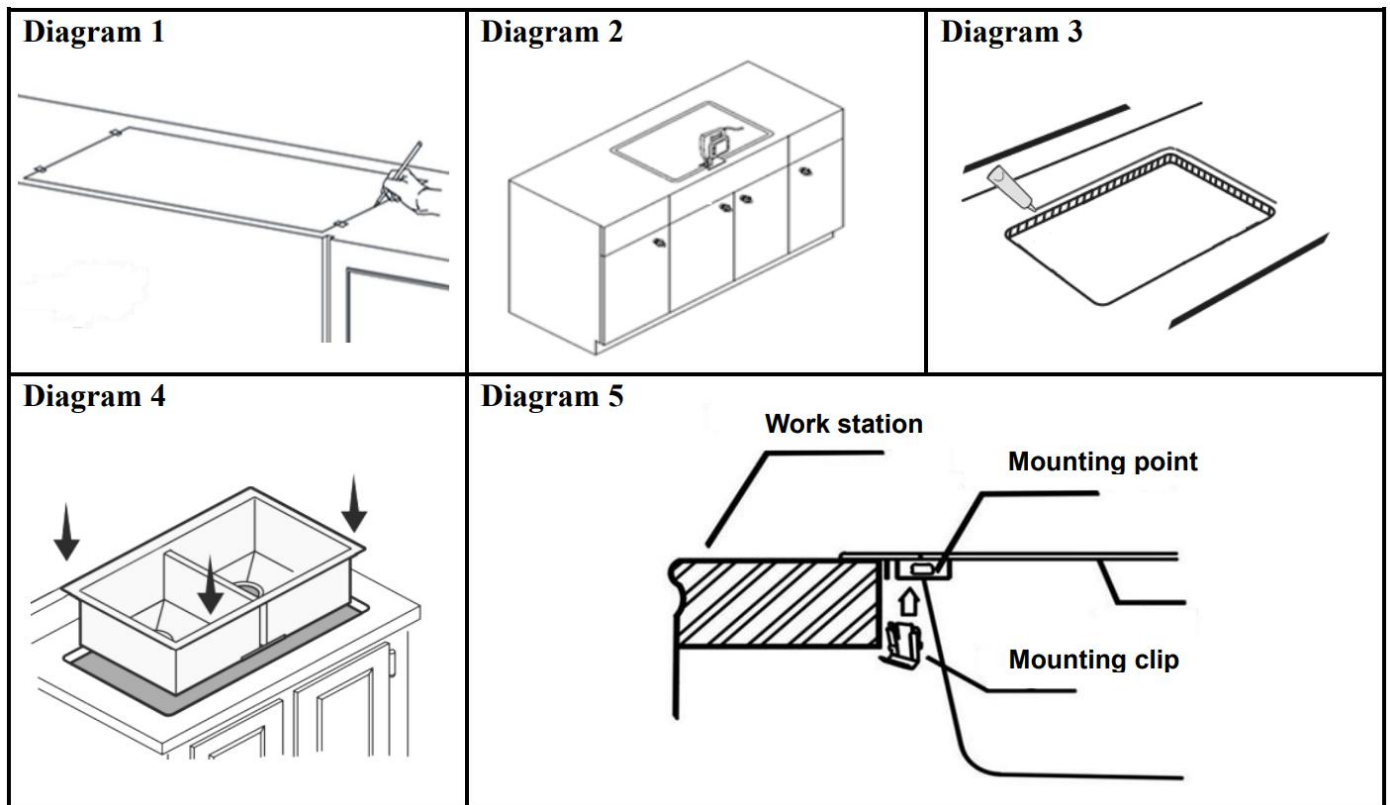

INSTALLATION STEPS

Step 1: Wear protective gloves and remove the new sink from the cardboard box.

Step 2: If installing the sink into a new countertop, follow the instructions and mark the cutting lines as shown in the diagram (diag. 1).

Step 3: Using a jigsaw, begin cutting from the pilot hole along the marked line (diag. 2).

Step 4: Clean the rim of the sink and the underside of the countertop cutout. Ensure the surface is smooth and grease-free. **The use of 100% pure silicone is MANDATORY for installation.** We recommend applying a thin layer of silicone to the cut edge of the countertop. Apply a continuous, even bead of silicone to the upper part of the sink rim (diag. 3).

Step 5: Place the sink into the countertop and wipe away any excess silicone appearing along the rim (diag. 4).

Step 6: The sink is installed from above (top-mount). Attach the mounting clips into the designated grooves on the sink (except for the Infinity 43 model), then tighten them to secure the sink. **Do not overtighten the screws, as this may damage the product!** (diag. 5).

Step 7: Install the drain assembly and the faucet as required. Run water into the sink and check for any leaks.

PROFESSIONAL INSTALLATION (Top-mount version)

Improper installation may lead to product damage, which is not covered by the warranty.

- **Countertop Cutout:** Use the provided template. The cut edge of the countertop must be treated with a waterproof sealant (silicone) to protect against moisture.
- **Drilling the Faucet Hole:** Potential faucet hole locations are marked on the underside of the sink. **Use a Ø 35 mm diamond core drill bit (hole saw)!** You may drill from the pre-marked underside. However, if you perform the drilling from the finished (visible) side of the sink, ensure that the drill chuck does not strike the surface of the sink when the bit breaks through. Drill through the center of the underside marking with a thin pilot bit first so you know exactly where to place the center point of the 35 mm core drill on the visible side. It is recommended to use water to cool the drill bit during the drilling process!
- **Securing:** Apply sanitary silicone to the sink rim. Insert the mounting clips (except for the HD Infinity 43 model).
- **IMPORTANT:** Tighten the screws **only by hand** using a screwdriver! The use of an electric driver is prohibited, as excessive tension may cause the granite tray to crack.

Maintenance Guide and Warranty Terms

1. RULES FOR USE AND CARE

To preserve the durability of the granite, the following rules must be observed:

- **Daily Maintenance:** After every use, wash the basin with neutral dish soap, rinse, and wipe dry with a microfiber cloth. Limescale left behind by evaporated water traps dirt, which can lead to discoloration. For light-colored granite sinks, avoid prolonged contact with strongly staining substances (red wine, beets, etc.). If such substances contact the sink, clean and rinse them as soon as possible.
- **Impregnation:** Once a month, thoroughly clean and dry the sink, then apply a thin layer of cooking oil or a specialized granite sink impregnating agent. After 15–20 minutes, buff it to a shine.
- **Heat Exposure:** Do not place cookware (pans, baking sheets) heated above 200°C directly on the sink. Avoid sudden thermal shock. Always turn on the cold water tap before pouring hot liquids into the sink!

2. SPECIAL MAINTENANCE (Removing stubborn stains)

- **Light-colored sinks:** To remove stubborn stains, use a solution of bleach and warm water (3/4 : 1/4 ratio). Let it sit for at least 8 hours (preferably overnight), then rinse thoroughly and wipe dry.
- **Dark-colored sinks:** Use a soft (non-abrasive) sponge and neutral dish soap. Clean the surface with small circular motions, then rinse with warm water and wipe dry.
- **Limescale stains:** Use a descaler dissolved in warm water or a specialized granite sink cleaner. Spread it evenly, let it sit for a few minutes (follow product instructions), then clean with a soft sponge, rinse, and dry. Weekly descaling is highly recommended for dark sinks!

WARRANTY VALIDITY AND CONDITIONS

The warranty for the sink is provided by the Homedepo webstore. The duration is **5 years** from the date of purchase.

Warranty Exclusions: The warranty is **NOT** valid in the following cases:

- Cracks resulting from faucet hole creation performed with inappropriate tools (e.g., "knocking out" with a hammer).
- Overtightening of mounting clips using an electric power tool.
- Outdoor installation or use.
- Corrosion caused by aggressive chemicals (hydrochloric acid, caustic soda, drain cleaners).
- Use of steel wool pads or abrasive sponges.
- Normal wear and tear, scratches, and aesthetic flaws resulting from limescale buildup.

Warning: Failure to follow the cleaning and maintenance instructions will result in the loss of the manufacturer's warranty!